

X-X矢視図

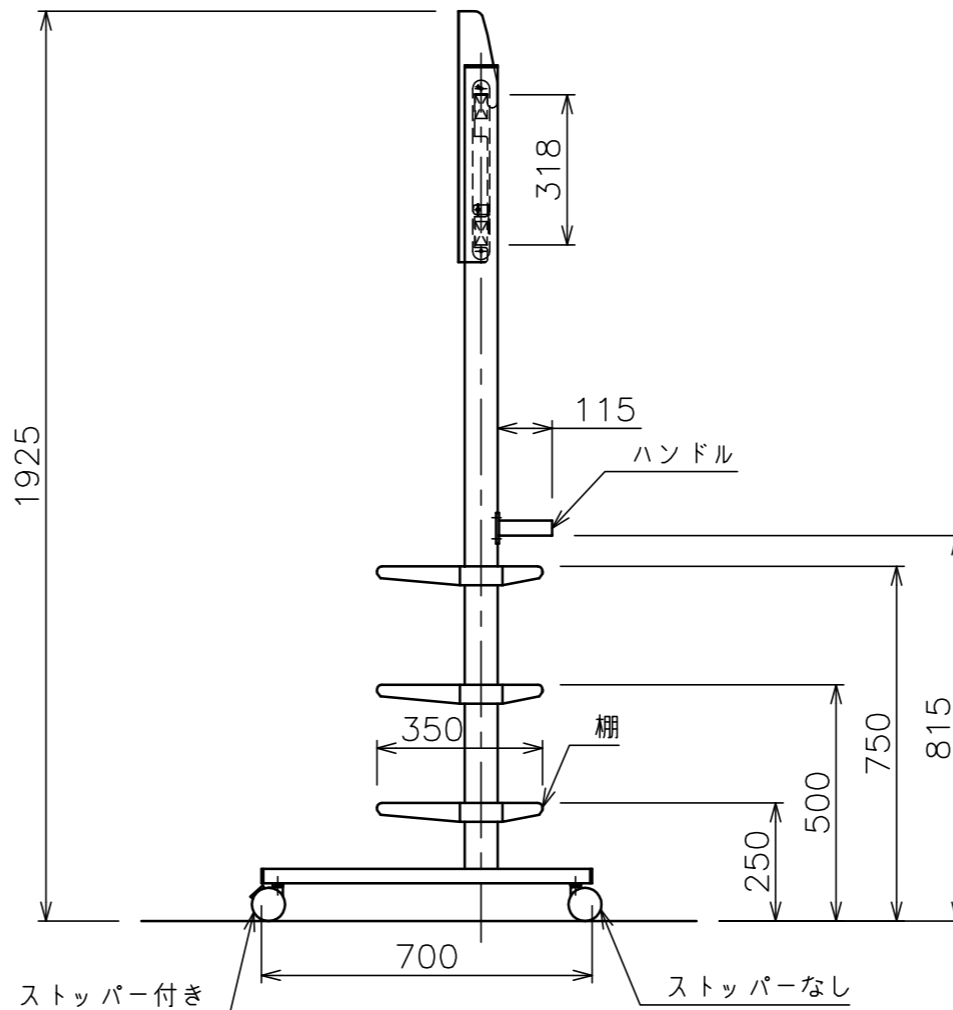
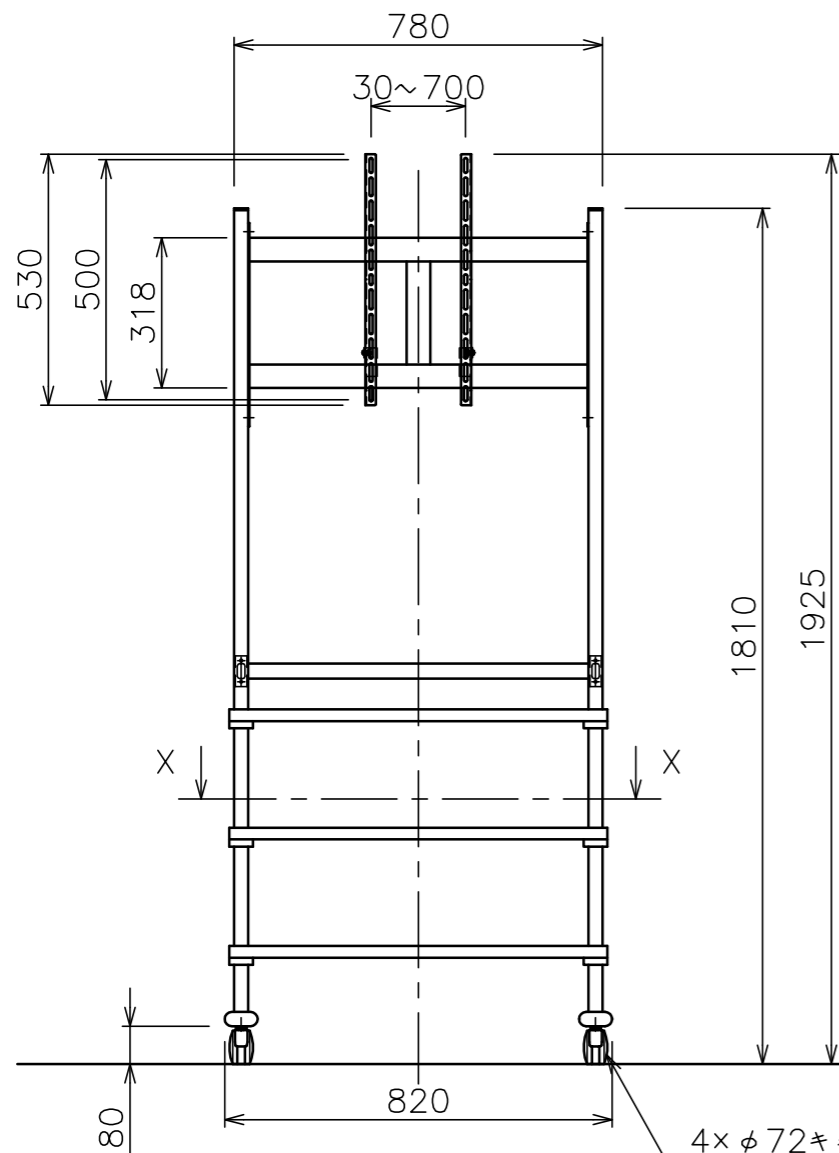

画面サイズ	36~50型
搭載質量	50kg
製品質量	22.4kg
塗装色	シルバー
備考	RoHS対応品