

Mounting instructions
 Montagevoorschrift
 Instructions de montage
 Montageanleitung
 Guía de montaje
 Istruzioni di montaggio
 Instruções de montagem
 Monteringsanvisning
 Instrukcja montażu
 Rekomendacii po ustanovke



PFW 5515



PFW 5015



(GB) Subject to printing errors and technical amendments.
 (NL) Drukfouten en technische wijzigingen voorbehouden.
 (F) Sous réserve de fautes d'impression et de modifications techniques.
 (D) Für Druckfehler übernehmen wir keine Verantwortung. Technische Änderungen vorbehalten.
 (E) Reservados errores de imprenta y sujeto a modificaciones.
 (I) Con riserva di modifiche tecniche e di eventuali errori di stampa.
 (P) Reserva-se a ocorrência de gralhas e de modificações técnicas.
 (S) Tryckfel och tekniska ändringar förbehålls.
 (PL) Zastrzeżenie możliwości występowania

●セット内容

■設置の前に必ずご確認ください。

部品番号	内容	入り数
Ⓐ	六角コーチスクリュー (呼び7×80 うちスクリュー部 62)	5
Ⓑ	六角用 樹脂キャップ	5
Ⓒ	平座金 (呼び径8 t=1.5 外径16)	5
Ⓓ	六角レンチ	1
Ⓔ	暖衝パッド	2
Ⓕ	錠前・鍵	錠前 1 鍵 3
Ⓖ	本体金具	1
Ⓕ	ディスプレイ取付金具(ステー)	2
Ⓖ	ロックバー	1
Ⓙ	六角ボルト (M8×35)	6
Ⓚ	六角ボルト (M6×20)	8
Ⓛ	六角ボルト (M8×20)	6
Ⓜ	六角ボルト (M5×20)	8
Ⓝ	六角ボルト (M4×20)	8
Ⓞ	平座金 (呼び径8 t=4 外径21)	12
Ⓟ	平座金 (呼び径6 t=1.5 外径18)	8
Ⓠ	平座金 (呼び径8 t=1.5 外径20)	6
Ⓡ	平座金 (呼び径5 t=2 外径18)	8

ディスプレイ設置用

PFW 5015,PFW5515

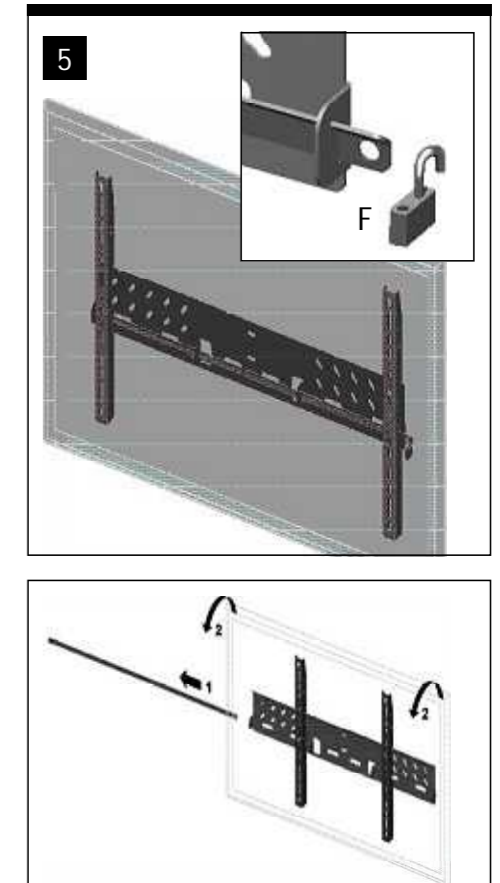
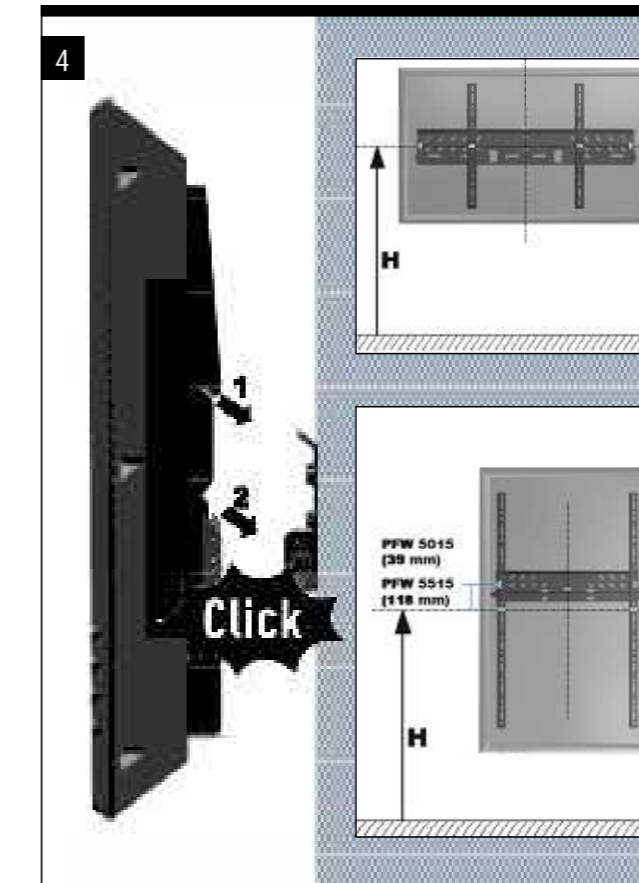
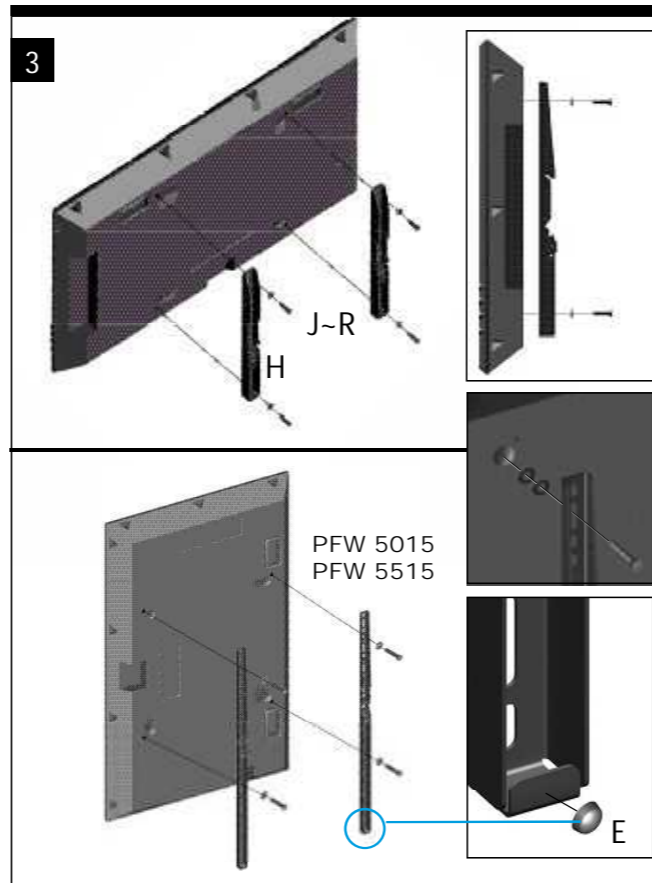
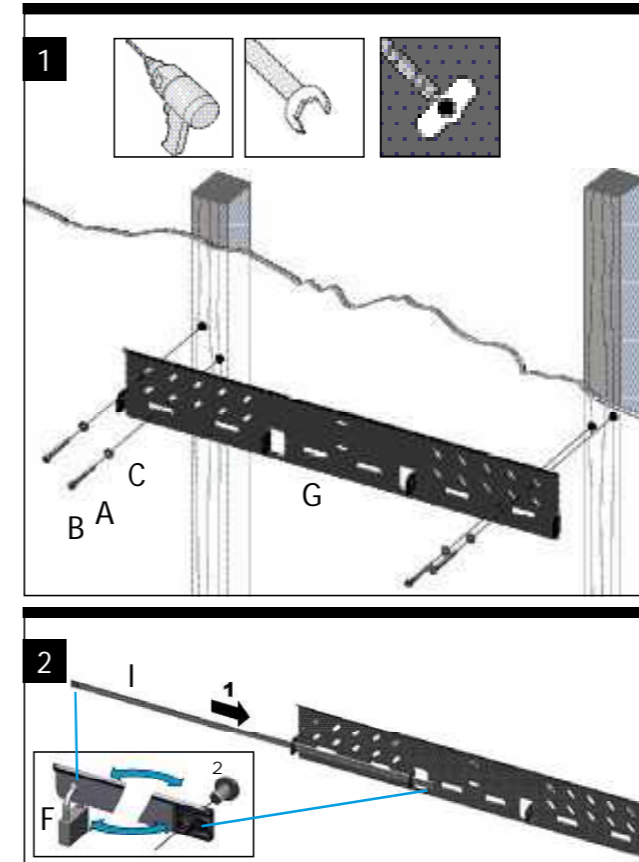
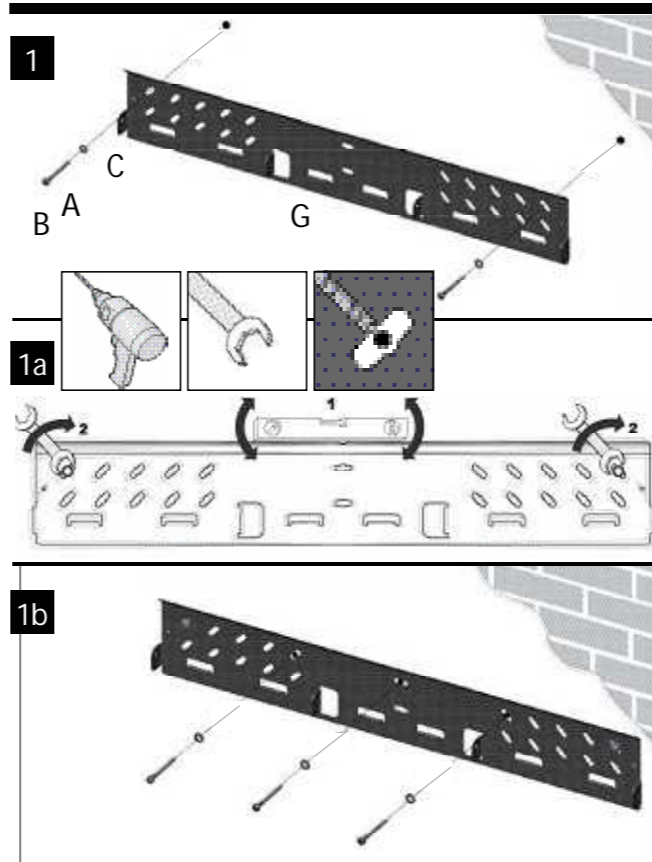



安全上のご注意

安全のために、必ずお守りください。

本説明書ではお使いになる人や他の人への危害、財産への損害を未然に防止するために、必ずお守りいただくことを次のように説明しています。

表示内容を無視して誤った取り扱いをしたときに生じる危害や損害の程度を次の表示で区分し、説明しています。

 **警告** この表示の欄は、死亡または重傷などを負う可能性が想定される内容を示しています。

 **注意** この表示の欄は、傷害を負う可能性または物的損害のみが発生する可能性が想定される内容を示しています。

お守りいただく内容の種類を、次の絵表示で区分し、説明しています。(下記は絵表示の一例です。)

 このような絵表示は、してはいけない「禁止」内容を示しています。

 このような絵表示は、必ず実行していただく「強制」内容を示しています。

警告

 **長期使用を考慮して設置場所の強度を確保する**
長期使用により設置場所の強度が不足すると、本製品の転倒、破損、及び搭載機器の破損を招く恐れがあります。また、死亡または重傷などを負う可能性も有り大変危険です。

 **設置作業は必ず二人以上で行う**
本製品の転倒、破損、及び搭載機器の破損を招く恐れがあります。また、死亡または重傷などを負う可能性も有り大変危険です。

 **定期的に点検する**
ボルト等がゆるんでいる場合は、再度締め付けをしてください。また、変形、亀裂、腐蝕等あれば、すぐに取扱店またはコンタクトセンターにご相談ください。本機または搭載ディスプレイが落下し、死亡または重傷などを負う恐れが有り大変危険です。

 **物を掛けない、ディスプレイ以外搭載しない**
本機または搭載物が落下し、死亡または重傷などを負う恐れが有り大変危険です。

 **本機にぶらさがったり、ゆすったりしない**
本機または搭載物が落下し、死亡または重傷などを負う恐れが有り大変危険です。

取り扱い上の不備、または天災等による事故・損傷について当社は責任を負いません。

株式会社 **オーエス**
株式会社 **オーエスプラス^e**

コンタクトセンター

〒120-0005 東京都足立区綾瀬3-25-18

TEL:0120-380-495 FAX:0120-380-496

(受付時間:平日9:00~18:00 土日祝日を除く)

E-mail: info@os-worldwide.com

フリーダイヤルに接続できないお客様は、ご面倒ですが下記電話番号までおかけください。

TEL:03-3629-5211 FAX:03-3629-5214